

INSPIRON™

GUIA DE CONFIGURAÇÃO



INSPIRON™

GUIA DE CONFIGURAÇÃO

Modelo de normalização: série P07T

Tipo re normalização: P07T002

Notas, Avisos e Advertências

 **NOTA:** uma NOTA indica informações importantes que ajudam a utilizar melhor o computador.

 **AVISO:** um AVISO indica possíveis danos ao hardware ou perda de dados e ensina como evitar o problema.

 **ADVERTÊNCIA:** uma ADVERTÊNCIA indica possível dano à propriedade, risco de lesões pessoais ou mesmo risco de vida.

As informações deste documento estão sujeitas a alterações sem aviso prévio.

© 2010 Dell Inc. Todos os direitos reservados.

É terminantemente proibida qualquer forma de reprodução deste material sem permissão por escrito da Dell Inc.

Marcas comerciais usadas neste texto: *Dell*, o logotipo *DELL YOURS IS HERE*, *Inspiron*, *Solution Station* e *DellConnect* são marcas comerciais da Dell Inc.; *AMD* e *AMD Athlon* são marcas comerciais da Advanced Micro Devices, Inc.; *Microsoft*, *Windows*, e o logotipo do botão Iniciar do *Windows* são marcas comerciais ou marcas registradas da Microsoft Corporation nos Estados Unidos e/ou em outros países; *Blu-ray Disc* é marca comercial da Blu-ray Disc Association; *Bluetooth* é marca registrada de propriedade da Bluetooth SIG, Inc. e é usada pela Dell sob licença.

Os demais nomes e marcas comerciais podem ser usados neste documento em referência às entidades detentoras de tais marcas e nomes ou aos seus produtos. A Dell Inc. declara que não tem interesse de propriedade em nomes e marcas comerciais de terceiros.

Mai de 2010

P/N 0V0FT

Rev. A00

Sumário

Como configurar o seu notebook Inspiron . . . 5

Antes de configurar o computador	5
Como conectar o adaptador CA	6
Conectar o cabo de rede (opcional).	7
Pressionar o botão liga/desliga.	8
Configurar o Microsoft Windows	9
Como criar uma mídia de recuperação do sistema (recomendado)	10
Instalar o cartão SIM (opcional).	12
Ativar ou desativar a rede sem fio (opcional).	14

Como usar o seu notebook Inspiron 18

Recursos da vista direita	18
Recursos da vista esquerda.	20
Recursos da vista traseira	22

Recursos da base do computador e do teclado.	24
Indicadores e luzes de status	26
Gestos do touch pad	28
Teclas de controle multimídia	30
Recursos da tela	32
Como remover e recolocar a bateria	34
Recursos de software.	36
Dell Dock.	37
Dell DataSafe Online Backup.	39

Como solucionar problemas. 40

Códigos de bipe	40
Problemas de rede.	41
Problemas de energia.	42

Sumário

Problemas de memória	44	Serviços on-line	69
Problemas de travamento e de software	45	Serviço automático de status de pedidos	70
Como usar as ferramentas de suporte	48	Informações sobre produtos	71
Dell Support Center	48	Como devolver itens para reparo na garantia ou para reembolso.....	71
Meus downloads da Dell	49	Antes de ligar para a Dell.....	73
Mensagens do sistema.....	50	Como entrar em contato com a Dell.....	75
Solucionador de problemas de hardware.....	52	Como encontrar mais informações e recursos	78
Dell Diagnostics	53	Especificações	81
Como restaurar o sistema operacional	58	Apêndice	88
Restauração do sistema.....	59	Aviso sobre o produto Macrovision	88
Dell DataSafe Local Backup	60	Informações das NOM (Normas Oficiais Mexicanas) apenas para o México	89
Mídia de recuperação do sistema	63	Índice remissivo	90
Dell Factory Image Restore	64		
Como obter ajuda	67		
Suporte técnico e serviço de atendimento ao cliente.....	68		
DellConnect	69		

Como configurar o seu notebook Inspiron

Esta seção fornece informações sobre como configurar seu notebook Dell™ Inspiron™.

Antes de configurar o computador

Ao posicionar o computador, verifique se há fácil acesso a uma fonte de alimentação, se há ventilação adequada e uma superfície nivelada para colocar o computador.

A diminuição do fluxo de ar ao redor do notebook Inspiron pode causar superaquecimento. Para evitar o superaquecimento, você deve deixar uma distância de pelo menos 10,2 cm na parte traseira do computador e de no mínimo 5,1 cm nos outros lados. Nunca deixe o computador em um espaço fechado, como um armário ou uma gaveta, quando estiver ligado.

 **ADVERTÊNCIA:** não bloqueie, não introduza objetos e nem permita o acúmulo de poeira nas aberturas de ventilação. Não guarde o computador Dell™, enquanto estiver ligado, em ambientes com pouca ventilação, como malas fechadas, ou em superfícies têxteis, como carpetes ou tapetes. O bloqueio do fluxo de ar pode danificar o computador, piorar o seu desempenho ou provocar incêndio. O ventilador é acionado quando o computador esquentar. O ruído produzido é normal e não indica que o ventilador ou o computador esteja com problemas.

 **AVISO:** Colocar ou empilhar objetos pesados ou pontiagudos sobre o computador pode causar danos permanentes ao equipamento.

Como conectar o adaptador CA

Conecte o adaptador CA ao computador e ligue-o em uma tomada elétrica ou protetor contra sobretensão.

⚠️ ADVERTÊNCIA: o adaptador CA funciona com tomadas elétricas do mundo todo. No entanto, os conectores de alimentação e as régua de energia variam de país para país. Usar um cabo incompatível ou conectar incorretamente um cabo a um filtro de linha ou à tomada elétrica pode provocar incêndio ou danos permanentes ao computador.

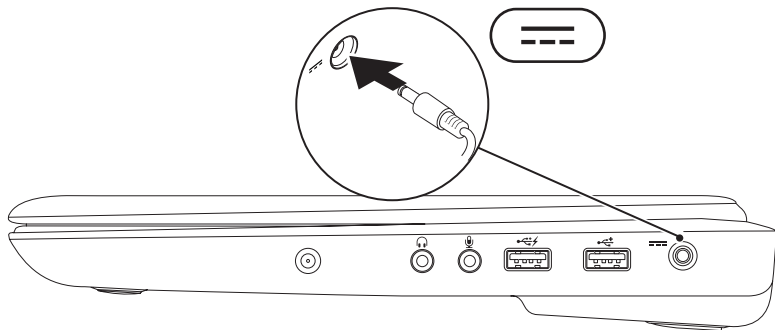

Conectar o cabo de rede (opcional)

Para usar uma conexão de rede com fio, conecte o cabo de rede.

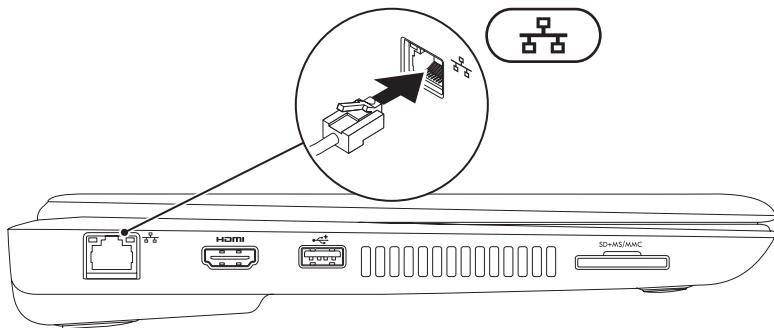

Pressionar o botão liga/desliga

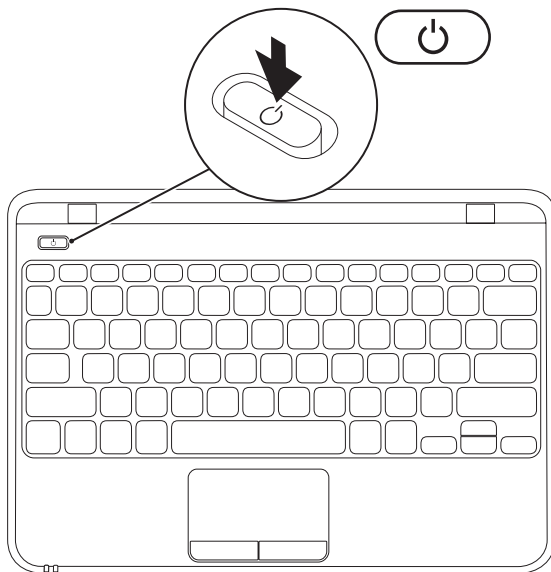

Configurar o Microsoft Windows



O computador Dell vem pré-configurado com o sistema operacional Microsoft® Windows® 7. Para configurar o Windows 7 pela primeira vez, siga as instruções na tela. Estas etapas são obrigatórias e podem levar algum tempo para serem concluídas. As telas de configuração do Windows 7 o ajudam a realizar vários procedimentos, incluindo aceitação dos contratos de licença, configuração das preferências e de uma conexão com a Internet.

 **AVISO:** não interrompa o processo de configuração do sistema operacional. Se fizer isso, o computador poderá ficar inutilizável e será necessário reinstalar o sistema operacional.

 **NOTA:** para obter o desempenho ideal do computador, é recomendável baixar e instalar o BIOS e os drivers mais recentes para o computador, disponíveis em support.dell.com (em inglês).

 **NOTA:** para obter mais informações sobre o sistema operacional e os recursos, consulte support.dell.com/MyNewDell (em inglês).

Como criar uma mídia de recuperação do sistema (recomendado)

-  **NOTA:** é recomendável criar uma mídia de recuperação do sistema assim que você configurar o Microsoft Windows.
-  **NOTA:** o computador não tem uma unidade ótica interna. Use uma unidade ótica externa ou qualquer dispositivo de armazenamento externo para os procedimentos que envolverem discos.

A mídia de recuperação do sistema pode ser usada para restaurar o computador para o estado de operação de quando você o adquiriu, ao mesmo tempo em que preserva arquivos de dados (sem precisar do disco do *Sistema operacional*). Você pode usar a mídia de recuperação do sistema quando alterações de hardware, software, drivers ou outras configurações de sistema deixarem o computador em um estado operacional indesejado.

Você precisará do seguinte para criar uma mídia de recuperação do sistema:

- Dell DataSafe Local Backup
- Pen drive USB com no mínimo 8 GB de memória ou DVD-R/DVD+R/Blu-ray Disc™

 **NOTA:** o Dell DataSafe Local Backup não tem suporte para discos regraváveis.

Para criar uma mídia de recuperação do sistema:

1. Certifique-se de que o adaptador CA esteja conectado (consulte “Conectar o adaptador CA” na página 6).
2. Insira o disco ou a chave USB no computador.
3. Clique em **Iniciar**  → **Programas** → **Dell DataSafe Local Backup**.
4. Clique em **Create Recovery Media** (Criar mídia de recuperação).
5. Siga as instruções mostradas na tela.

 **NOTA:** para obter mais informações sobre a mídia de recuperação do sistema, consulte “Mídia de recuperação do sistema” na página 63.

Instalar o cartão SIM (opcional)

 **NOTA:** Não é necessário instalar o cartão SIM se você estiver usando um cartão EVDO para acessar a Internet.

A instalação de um cartão SIM (Subscriber Identity Module [módulo de identidade do assinante]) no computador permite que você se conecte à Internet. Para acessar a Internet, é necessário estar dentro da rede do seu provedor de telefonia celular.

Para instalar o cartão SIM:

1. Desligue o computador.
2. Remova a bateria (consulte “Como remover e recolocar a bateria” na página 34).
3. No compartimento de bateria, deslize o cartão SIM para dentro do slot apropriado.
4. Recoloque a bateria (consulte “Como remover e recolocar a bateria” na página 34).
5. Ligue o computador.

Para remover o cartão SIM, pressione e ejete o cartão SIM.

Como configurar o seu notebook Inspiron

- 1 slot de cartão SIM
- 2 cartão SIM
- 3 compartimento de bateria

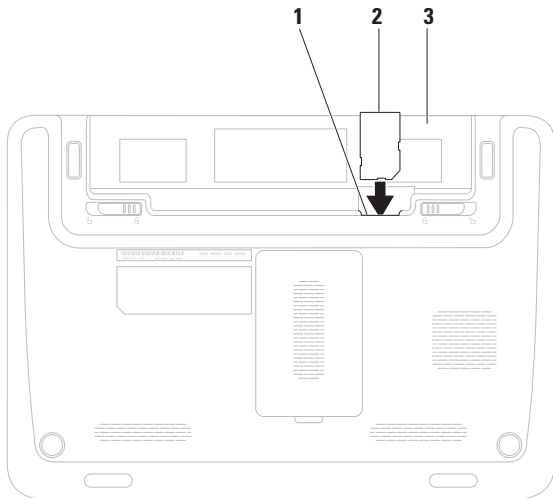

Ativar ou desativar a rede sem fio (opcional)

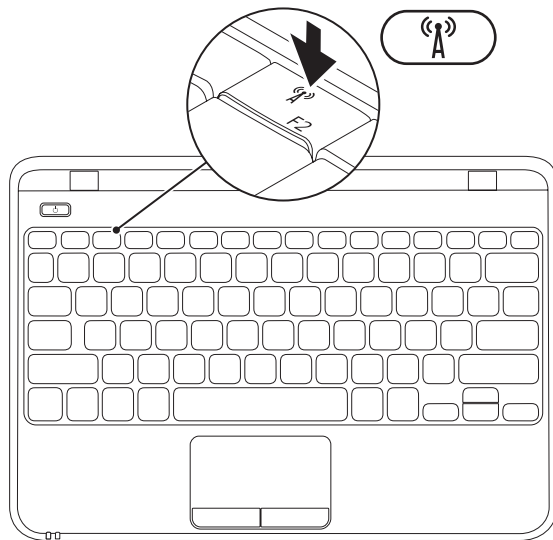

NOTA: o recurso de rede sem fio estará disponível no computador somente se você tiver solicitado uma placa WLAN no momento da compra. Para obter mais informações sobre as placas suportadas pelo computador, consulte “Especificações” na página 81.

Para ativar ou desativar a rede sem fio:

1. Verifique se o computador está ligado.
2. Pressione a tecla  de rede sem fio no teclado.
O status atual da rede sem fio é exibido na tela.

Rede sem fio ativada



Rede sem fio desativada



3. Pressione a tecla  de rede sem fio novamente para alternar entre os modos ativado e desativado.

NOTA: A tecla de rede sem fio permite que você desligue rapidamente os rádios sem fio (Wi-Fi e Bluetooth®); por exemplo, quando é solicitado que você desative todos os dispositivos a bordo de um avião.

Conectar-se à Internet (opcional)

Para conectar-se à Internet, você precisa de um modem externo ou de uma conexão de rede e de um provedor de serviços de Internet (ISP).

Se um modem USB externo ou um adaptador WLAN não fizer parte de seu pacote original, você pode adquirir um em **www.dell.com** (em inglês).

Como configurar uma conexão com fio

- Se você estiver usando uma conexão discada, conecte a linha telefônica ao modem USB externo opcional e ao conector do telefone na parede antes de configurar sua conexão com a Internet.
- Se você estiver usando uma conexão DSL ou uma conexão via modem a cabo ou satélite, entre em contato com o seu provedor de Internet ou com o serviço de telefone celular para obter instruções de configuração.

Para concluir a configuração de sua conexão com fio à Internet, siga as instruções em “Como configurar a conexão com a Internet”, na página 17.

Como configurar uma conexão sem fio

 **NOTA:** para configurar o roteador sem fio, consulte a documentação fornecida com o roteador.

Para poder utilizar uma conexão sem fio com a Internet, é necessário conectar-se ao roteador sem fio.

Para configurar sua conexão com um roteador sem fio:

1. Verifique se a rede sem fio está ativada no computador (consulte “Ativar ou desativar a rede sem fio” na página 14).
2. Salve e feche todos os arquivos abertos e saia de todos os programas abertos.
3. Clique em **Start** (Iniciar)  → **Control Panel** (Painel de Controle).

4. Na caixa de pesquisa, digite `network` (rede) e clique em **Network and Sharing Center** (Centro de rede e compartilhamento) → **Connect to a network** (Conectar-se a uma rede).
5. Siga as instruções na tela para concluir a configuração.



Como configurar a conexão à Internet

Os provedores de Internet e os serviços que eles oferecem variam de acordo com o país. Entre em contato com seu provedor para conhecer os serviços disponíveis no seu país.

Se você não conseguir se conectar à Internet, mas já tiver se conectado anteriormente, talvez o serviço prestado pelo provedor esteja interrompido no momento. Entre em contato com o seu provedor para verificar o status do serviço ou tente conectar-se mais tarde.

Tenha as informações do seu provedor à mão. Se você não tiver um provedor de Internet, o assistente **Connect to the Internet** (Conectar-se à Internet) pode ajudá-lo a obter um.

Para configurar sua conexão com a Internet:

1. Salve e feche todos os arquivos abertos e saia de todos os programas abertos.
 2. Clique em **Start** (Iniciar)  → **Control Panel** (Painel de Controle).
 3. Na caixa de pesquisa, digite `network` (rede) e depois em **Network and Sharing Center** (Centro de Rede e Compartilhamento) → **Set up a new connection or network** (Configurar uma conexão ou uma rede) → **Connect to the Internet** (Conectar-se à Internet). Aparecerá a janela **Connect to the Internet** (Conectar-se à Internet).
-  **NOTA:** se você não souber qual tipo de conexão deve ser selecionado, clique em **Help me choose** (Ajude-me a escolher) ou entre em contato com seu provedor de Internet.
4. Siga as instruções na tela e use as informações de configuração fornecidas por seu provedor para concluir a configuração.

Como usar o seu notebook Inspiron

Esta seção fornece informações sobre os recursos disponíveis no notebook Inspiron.

Recursos da vista direita

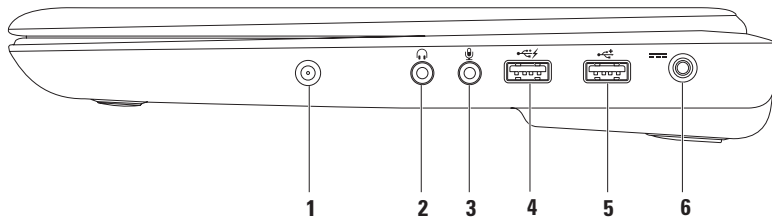



-
- 1 Conector de entrada da antena (em modelos compatíveis)** — conecta-se a antena exterior para exibir programas utilizando a placa sintonizadora de TV (opcional).

 -  **2 Conector de saída de áudio/fone de ouvido** — conecta-se a um par de fones de ouvido, a alto-falantes ou a um sistema de som.

 -  **3 Conector de entrada de áudio/microfone** — conecta-se a um microfone ou a um sinal de entrada para uso com programas de áudio.

 -  **4 Conector USB com PowerShare USB** — conecta-se a dispositivos USB, como mouse, teclado, impressora, unidade externa ou MP3 player.
O recurso PowerShare USB permite carregar os dispositivos USB quando o computador está ligado/desligado ou em estado de repouso.
NOTA: alguns dispositivos USB podem não ser carregados quando o computador estiver desligado ou no estado de repouso. Em tais casos, ligue o computador para carregar o dispositivo.
NOTA: se você desligar o computador enquanto carrega um dispositivo USB, a carga será interrompida. Para continuar carregando, desconecte o dispositivo USB e conecte-o novamente.

 -  **5 Conector USB 2.0** — conecta-se aos dispositivos USB, como mouse, teclado, impressora, unidade externa e MP3 player.

 -  **6 Conector do adaptador AC** — conecta-se ao adaptador CA para fornecer alimentação elétrica ao computador e carregar a bateria.
-

Recursos da vista esquerda

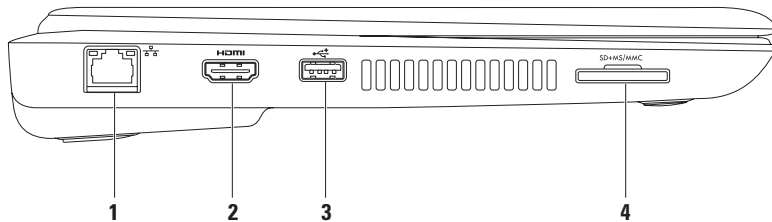

1  **Conector de rede** — conecta o computador a uma rede ou a um dispositivo de banda larga, se você estiver usando uma rede com fio.

2  **Conector HDMI.** — conecta-se a uma TV para os sinais de áudio e vídeo digital multicanal.

NOTA: para um monitor sem alto-falantes integrados, somente o sinal de vídeo será lido.

3  **Conector USB 2.0** — conecta-se aos dispositivos USB, como mouse, teclado, impressora, unidade externa e MP3 player.

4  **Leitor de cartão de mídia 7 em 1** — fornece uma maneira rápida e prática de exibir e compartilhar fotos digitais, música, vídeos e documentos armazenados em cartões de memória.

NOTA: o computador é fornecido com uma tampa plástica instalada no slot de cartão de mídia. As tampas protegem slots não usados contra poeira e outras partículas. Guarde a tampa para quando não houver placa de memória de mídia instalada no slot. Tampas de outros computadores podem não se encaixar no seu computador.

Recursos da vista traseira







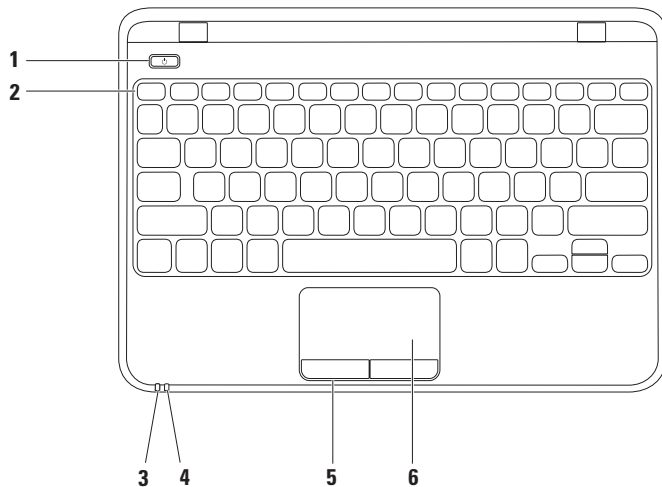

1 Slot do cabo de segurança — serve para acoplar ao computador um cabo de segurança disponível no mercado.

NOTA: antes de adquirir um cabo de segurança, verifique se ele é compatível com o slot do cabo de segurança do computador.

2  **Conector VGA** — conecta-se a um monitor ou projetor.

Recursos da base do computador e do teclado



-
- 1  **Botão liga/desliga** — liga ou desliga o computador quando pressionado.
-
- 2 **Linha de teclas de função** — a tecla para ativar ou desativar a rede sem fio, as teclas para aumentar e diminuir o brilho, as teclas de multimídia e a tecla para ativar ou desativar o touch pad estão localizadas nessa linha. Para obter mais informações sobre as teclas de multimídia, consulte “Teclas de controle multimídia” na página 30.
-
- 3  **Luz indicadora de energia/bateria** — indica o estado de alimentação e o status da bateria. Para obter mais informações sobre a luz indicadora de energia/bateria, consulte “Luzes e indicadores de status” na página 26.
-
- 4  **Luz de atividade do disco rígido** — acende quando o computador lê ou grava dados. Uma luz branca piscando indica atividade do disco rígido.
-  **AVISO: para evitar a perda de dados, nunca desligue o computador enquanto a luz de atividade do disco rígido estiver piscando.**
-
- 5 **Botões do touch pad (2)** — têm as mesmas funções de clique com os botões direito e esquerdo de um mouse.
-
- 6 **Touch pad** — fornece a funcionalidade de um mouse — para mover o cursor, arrastar e mover itens selecionados e clicar com o botão esquerdo ao tocar na superfície.
- NOTA:** para ativar ou desativar o touch pad, pressione a tecla  na linha de teclas de função do teclado.
-

Indicadores e luzes de status

Luzes indicadoras de energia/bateria

	Status da luz indicadora	Estado(s) do computador	Nível de carga da bateria
adaptador CA	branco contínuo	ligado desligado/hibernação	carregando <=90%
	luz branca piscante	espera	carregando
	desligado	desligado/hibernação	>90%
Bateria	branco contínuo	ligado	>=10%
	luz branca piscante	espera	>=10%
	âmbar contínuo	ligado/espera	<10%
	desligado	desligado/hibernação	N/D

 **NOTA:** a bateria está carregando quando o computador está sendo alimentado pelo adaptador CA.

Gestos do touch pad

Rolar

Permite navegar pelo conteúdo. O recurso de rolagem inclui:

Auto Scroll Vertical (Rolagem vertical automática) — permite rolar para cima ou para baixo na janela ativa.

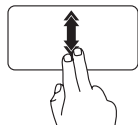

Mova dois dedos para cima ou para baixo em ritmo rápido para ativar a rolagem automática vertical.

Toque no touch pad para parar a rolagem automática.

Auto Scroll Horizontal (Rolagem horizontal automática) — permite rolar para a esquerda ou para a direita na janela ativa.

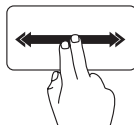

Mova dois dedos para a esquerda ou para a direita em ritmo rápido para ativar a rolagem automática horizontal.

Toque no touch pad para parar a rolagem automática.

Pincelar

Permite avançar ou voltar o conteúdo com base na direção da pincelada.

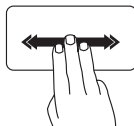

Mova três dedos rapidamente na direção desejada para inverter o conteúdo na janela ativa.

Zoom

Permite aumentar ou diminuir a aproximação do conteúdo da tela. O recurso de zoom inclui:

Pinçar — permite aumentar ou diminuir o zoom ao afastar dois dedos ou aproximá-los no touch pad.

Para aumentar o zoom:

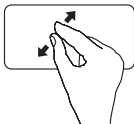

Afaste dois dedos um do outro para aumentar a visualização da janela ativa.

Para diminuir o zoom:

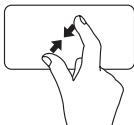

Aproxime dois dedos um do outro para diminuir a visualização da janela ativa.

Girar

Permite girar o conteúdo ativo na tela. O recurso de girar inclui:

Rodar — permite girar o conteúdo ativo usando dois dedos, sendo que um dos dedos fica parado e o outro gira.



Mantendo o polegar parado, mova o indicador fazendo um arco para a direita ou para a esquerda, para girar o item selecionado no sentido horário ou anti-horário.

Teclas de controle multimídia

As teclas de controle multimídia estão localizadas na linha de teclas de função do teclado. Para usar os controles de multimídia, pressione a tecla desejada. Você pode configurar as teclas de controle multimídia usando o **Utilitário de Configuração do Sistema (BIOS)** ou o **Windows Mobility Center**.

Utilitário de configuração do sistema (BIOS)

1. Pressione <F2> durante o POST (Power On Self Test [autoteste de inicialização]) para entrar no utilitário de configuração do sistema (BIOS).
2. Em **Function Key Behavior** (Comportamento da tecla de função), selecione **Multimedia** (Multimídia) ou **Function** (Função) (Inspiron 1120)

Multimedia/Multimedia Key First — esta é a opção padrão. Pressione qualquer tecla de multimídia para realizar a ação associada. Para a tecla de função, pressione <Fn> + a tecla de função desejada.

Function/Function Key First — pressione qualquer tecla de função para realizar a ação associada. Para a tecla de multimídia, pressione <Fn> + a tecla de multimídia desejada.



NOTA: A opção **Multimedia/Multimedia Key First** fica ativa apenas no sistema operacional.

Windows Mobility Center

1. Pressione as teclas <  > <X> para iniciar o Windows Mobility Center.
2. Na linha **Function Key** (Tecla de função), selecione **Function Key** (Tecla de Função) ou **Multimedia Key** (Tecla de multimídia).





 Desativar o som

 Reduzir o nível do volume

 Aumentar o nível do volume

 Reproduzir a faixa ou o capítulo anterior

 Reproduzir ou pausar

 Reproduzir a faixa ou o capítulo seguinte

Recursos da tela

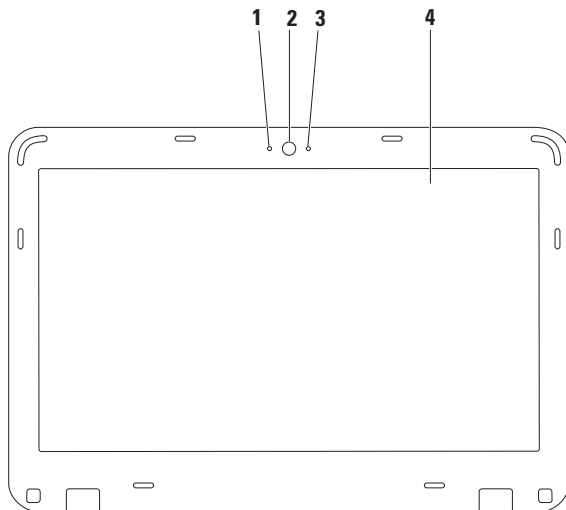

-
- 1 Microfone digital** — oferece som de alta qualidade para videoconferência e gravação de voz.
 - 2 Câmera** — câmera integrada para captura de vídeo, conferência e bate-papo.
 - 3 Indicador de atividade da câmera** — indica se a câmera está ligada ou desligada.
 - 4 Tela** — para obter mais informações sobre telas, consulte o *Guia de Tecnologia Dell* no disco rígido ou em support.dell.com/manuals(em inglês).
-

Como remover e recolocar a bateria



ADVERTÊNCIA: antes de iniciar qualquer procedimento desta seção, siga as instruções de segurança fornecidas com o computador.



ADVERTÊNCIA: o uso de uma bateria incompatível pode aumentar o risco de incêndio ou de explosão. Este computador deve utilizar apenas baterias adquiridas da Dell. Não use baterias de outros computadores.



ADVERTÊNCIA: antes de remover a bateria, desligue o computador e remova qualquer cabo externo (incluindo o adaptador CA).

Para remover a bateria:

1. Desligue o computador e vire-o com a parte de baixo virada para cima.
2. Deslize a trava de bloqueio e a trava de liberação da bateria para as posições destravadas.
3. Deslize a bateria para fora de seu compartimento.

Para recolocar a bateria:

1. Deslize a bateria no compartimento até ouvir um clique indicando que ela está encaixada.
2. Deslize a trava de bloqueio da bateria até a posição travada.

- 1 trava de liberação da bateria
- 2 bateria
- 3 trava de bloqueio da bateria

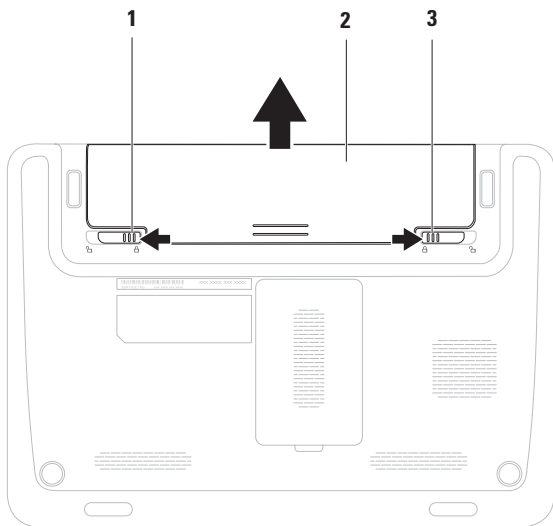

Recursos de software

 **NOTA:** para obter mais informações sobre os recursos descritos nesta seção, consulte o *Guia de Tecnologia Dell* no disco rígido ou em support.dell.com/manuals (em inglês).

Produtividade e comunicação

Você pode usar o seu computador para criar apresentações, folhetos, cartões comemorativos, panfletos e planilhas. Além disso, você pode editar e exibir fotografias e imagens digitais. Verifique em seu pedido de compra o software instalado em seu computador.

Depois de se conectar à Internet, você poderá acessar sites da Web, configurar uma conta de e-mail e carregar ou baixar arquivos.

Entretenimento e multimídia

 **NOTA:** o computador não tem uma unidade ótica interna. Use uma unidade ótica externa ou qualquer dispositivo de armazenamento externo para os procedimentos que envolverem discos.

Você pode usar seu computador para assistir a vídeos, executar jogos, criar seus próprios CDs/DVDs, ouvir músicas e estações de rádio da Internet.

Você pode baixar ou copiar imagens e arquivos de vídeo de dispositivos portáteis como, por exemplo, câmeras digitais e telefones celulares. Aplicativos de software opcionais permitem que você organize e crie arquivos de música e vídeo que possam ser gravados em disco, salvos em produtos portáteis, tais como MP3 players e dispositivos de entretenimento portáteis, ou executados e exibidos diretamente em TVs, projetores e equipamentos de home theater conectados.

Dell Dock

O Dell Dock é um grupo de ícones que oferece acesso fácil a aplicativos, arquivos e pastas usados frequentemente. Você pode personalizar o Dock:

- Adicionando ou removendo ícones
- Alterando a cor e a localização do Dock
- Agrupando ícones relacionados em categorias
- Alterando o comportamento dos ícones



Adicionar uma categoria

1. Clique com o botão direito do mouse no Dock e clique em **Add** (Adicionar)→ **Category** (Categoria).
A janela **Add/Edit Category** (Adicionar/Editar categoria) é exibida.
2. Digite um título para a categoria no campo **Title** (Título).
3. Selecione um ícone para a categoria na caixa **Select an image:** (Selecionar uma imagem:).
4. Clique em **Save** (Salvar).

Adicionar um ícone

Arraste e solte o ícone no Dock ou em uma categoria.



Remover uma categoria ou um ícone

1. Clique com o botão direito do mouse na categoria ou no ícone no Dock e, em seguida, em **Delete shortcut** (Excluir atalho) ou **Delete category** (Excluir categoria).
2. Siga as instruções mostradas na tela.

Personalizar o Dock

1. Clique com o botão direito do mouse no Dock e clique em **Advanced Setting...** (Configuração avançada...).
2. Escolha a opção desejada para personalizar o Dock.

Dell DataSafe Online Backup

-  **NOTA:** o Dell DataSafe Online pode não estar disponível em todas as regiões.
-  **NOTA:** recomenda-se conexão de banda larga para rápidas velocidades de upload/download.

O Dell DataSafe Online é um serviço de backup e recuperação automático que ajuda a proteger seus dados e outros arquivos importantes de incidentes catastróficos como roubos, incêndios e desastres naturais. Você pode acessar o serviço do seu computador por meio de uma conta protegida por senha.

Para obter mais informações, acesse **delldatasafe.com** (em inglês).

Para programar backups:

1. Clique duas vezes no ícone Dell DataSafe Online na  barra de tarefas.
2. Siga as instruções mostradas na tela.

Como solucionar problemas

Esta seção fornece informações para a solução de problemas em seu computador. Se você não conseguir resolver o seu problema usando as diretrizes a seguir, consulte “Como usar ferramentas de suporte” na página 48 ou “Como entrar em contato com a Dell” na página 75.

 **ADVERTÊNCIA:** somente um profissional técnico treinado pode remover a tampa do computador. Consulte o *Manual de serviço* em support.dell.com/manuals (em inglês) para obter instruções de serviço avançadas.

Códigos de bipe

O computador pode emitir uma série de bipes durante a inicialização se houver erros ou problemas. Essa série de bipes, chamada de código de bipes, identifica um problema. Anote o código de bipes e entre em contato com a Dell (consulte “Como entrar em contato com a Dell” na página 75).

 **NOTA:** para substituir peças, consulte o *Manual de serviço* em support.dell.com/manuals (em inglês).

Código de bipes	Possível problema
Um	Possível falha da placa de sistema — falha de soma de verificação da ROM do BIOS
Dois	RAM não detectada NOTA: se você instalou ou substituiu o módulo de memória, verifique se ele está encaixado corretamente.
Três	Possível falha da placa de sistema — erro de chipset
Quatro	Falha de leitura/gravação da RAM
Cinco	Falha do relógio em tempo real
Seis	Falha da placa de vídeo ou do chip
Sete	Falha do processador
Oito	Falha da tela

Problemas de rede

Conexões sem fio

Se a conexão de rede sem fio for perdida — o roteador sem fio está off-line ou o recurso sem fio foi desativado no computador.

- Verifique se o roteador sem fio está ligado e conectado à sua fonte de dados (modem a cabo ou hub de rede).
- Verifique se a rede sem fio está ativada no computador (consulte “Ativar ou desativar a rede sem fio” na página 14).
- Restabeleça sua conexão com o roteador sem fio (consulte “Como configurar uma conexão sem fio” na página 16).
- Uma interferência pode estar bloqueando ou interrompendo a conexão sem fio. Tente aproximar o computador do roteador sem fio.

Conexões com fio

Se a conexão de rede for perdida — O cabo está solto ou danificado.

- Verifique se o cabo está conectado e se não está danificado.
- A luz de integridade do link no conector de rede integrado permite que você verifique se a sua conexão está ativa e oferece informações sobre o status:
 - Luz verde — indica boa conexão entre uma rede de 10 Mbps e o computador.
 - Âmbar — há uma boa conexão entre uma rede de 100 Mbps e o computador.
 - Luz apagada — o computador não está detectando uma conexão física com a rede. Para obter ajuda, entre em contato com o administrador de rede ou o provedor de Internet.



NOTA: a luz de integridade do link no conector de rede é usada apenas para conexões com fio. A luz de integridade do link não fornece o status das conexões wireless.

Problemas de energia

Se a luz indicadora de energia/bateria estiver apagada — o computador está desligado, no modo de hibernação ou não está recebendo energia.

- Pressionar o botão liga/desliga. O computador retoma a operação normal se estiver desligado ou no modo de hibernação.
- Reconecte o adaptador CA ao conector de energia do computador e à tomada elétrica.
- Se o adaptador CA estiver conectado a uma régua de energia, verifique se a régua está conectada a uma tomada elétrica e está ligada.
- Remova temporariamente dispositivos de proteção de energia, filtros de linha e extensões de cabos de alimentação para verificar se o computador liga corretamente.

- Verifique se a tomada elétrica está funcionando, testando-a com outro dispositivo, por exemplo, um abajur.
- Verifique as conexões do adaptador CA. Se o adaptador CA tiver uma luz, verifique se ela está acesa.

Se a luz indicadora de energia/bateria estiver continuamente branca e o computador não estiver respondendo — o computador está desligado, no modo de espera, no modo de hibernação ou a tela pode não estar respondendo.

- Pressione qualquer tecla, mova o mouse conectado ou o dedo no touch pad, ou pressione o botão liga/desliga para retomar a operação normal.
- Se a tela não estiver respondendo, pressione o botão liga/desliga até desligar o computador e, em seguida, ligue-o novamente.

- Se o problema persistir, entre em contato com a assistência da Dell (consulte “Como entrar em contato com a Dell”, na página 75).

Se você encontrar alguma interferência que atrapalhe a recepção no seu computador — um sinal indesejado está criando interferência, interrompendo ou bloqueando outros sinais.

Algumas causas possíveis de interferência são:

- Cabos de extensão de alimentação, do teclado e do mouse.
- Muitos dispositivos conectados ao mesmo filtro de linha.
- Vários filtros de linha conectados à mesma tomada elétrica.

Problemas de memória

Se você receber uma mensagem de memória insuficiente —

- Salve e feche todos os arquivos e saia de todos os programas abertos que você não esteja usando para verificar se isso resolve o problema.
- Consulte a documentação do software para verificar os requisitos mínimos de memória. Se necessário, instale memória adicional [consulte o *Manual de serviço* em **support.dell.com/manuals** (em inglês)].
- Recoloque o(s) módulo(s) de memória no(s) conector(es) (consulte o *Manual de serviço* em **support.dell.com/manuals** [em inglês]).
- Se o problema persistir, entre em contato com a assistência da Dell (consulte “Como entrar em contato com a Dell”, na página 75).

Se tiver outros problemas de memória —

- Execute o Dell Diagnostics (consulte “Dell Diagnostics” na página 53).
- Se o problema persistir, entre em contato com a assistência da Dell (consulte “Como entrar em contato com a Dell”, na página 75).

Problemas de travamento e de software

Se o computador não inicializar — verifique se o adaptador CA está encaixado firmemente no computador e na tomada elétrica.

Se um programa parar de responder —

Feche o programa:

1. Pressione <Ctrl><Shift><Esc> simultaneamente.
2. Clique em **Applications** (Aplicativos).
3. Selecione o programa que não está respondendo.
4. Clique em **End Task** (Finalizar tarefa).

Se um programa trava repetidamente — consulte a documentação do software. Se necessário, desinstale e reinstale o programa.

 **NOTA:** geralmente, o software inclui instruções de instalação em sua documentação ou no CD.

Se o computador parar de responder ou uma tela azul aparecer —

 **AVISO:** você poderá perder dados se não conseguir executar o procedimento de desligamento do sistema operacional.

Se o computador não responder ao pressionar uma tecla no teclado ou mover o mouse, mantenha pressionado o botão liga/desliga por pelo menos oito a dez segundos até desligar o computador e, em seguida, reinicie-o.

Se um programa tiver sido criado para uma versão mais antiga do sistema operacional Microsoft® Windows® —

Execute o Program Compatibility Wizard (Assistente de compatibilidade de programas). O assistente configura um programa para que ele funcione em um ambiente similar ao de um versão anterior do sistema operacional Microsoft Windows.

Para executar o Program Compatibility Wizard (Assistente de compatibilidade de programas):

1. Clique em **Start** (Iniciar)  → **Control Panel** (Painel de Controle) → **Programs** (Programas) → **Run programs made for previous versions of Windows** (Executar programas criados para versões mais antigas do Windows).
2. Na tela de boas-vindas, clique em **Next** (Avançar).
3. Siga as instruções mostradas na tela.

Se você tiver outros problemas de software —

- Faça um backup dos arquivos imediatamente.
- Utilize um programa de detecção de vírus para verificar o disco rígido ou os CDs.
- Salve e feche todos os arquivos e programas abertos. Em seguida, desligue o computador por meio do menu **Start** (Iniciar) .
- Consulte a documentação do software ou entre em contato com o fabricante do produto para obter informações sobre solução de problemas:
 - Verifique se o programa é compatível com o sistema operacional instalado no computador.
 - Verifique se o computador atende aos requisitos mínimos de hardware para executar o software. Consulte a documentação do software para obter informações.

- Verifique se o programa está instalado e configurado corretamente.
- Verifique se os drivers de dispositivo não estão em conflito com o programa.
- Se necessário, desinstale e reinstale o programa.

Como usar as ferramentas de suporte

Dell Support Center

O **Dell Support Center** (Centro de ajuda e suporte) ajuda você a encontrar as informações necessárias sobre serviço e suporte, bem como informações específicas sobre o sistema.

Para iniciar o aplicativo, clique no ícone  na barra de tarefas.

A página inicial do **Dell Support Center** exibe o número do modelo do computador, a etiqueta de serviço, o código de serviço expresso e as informações para contato com o serviço de suporte.

A página inicial também fornece links para acessar as áreas:

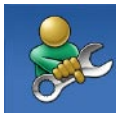

Self Help (Autoajuda):

Troubleshooting (Solução de problemas), Security (Segurança), System Performance (Desempenho do sistema), Network/Internet (Rede/Internet), Backup/Recovery (Backup/Recuperação) e sistema operacional Windows



Alerts (Alertas): alertas do suporte técnico relevantes para seu computador



Assistência da Dell (Suporte técnico com o DellConnect™, Serviço de atendimento ao cliente, Treinamento e tutoriais, Ajuda de como fazer com o Solution Station™ e Varredura on-line com o PC CheckUp)



About Your System (Sobre o seu sistema): System Documentation (Documentação do sistema), Warranty Information (Informações de garantia), System Information (Informações do sistema), Upgrades & Accessories (Atualizações e acessórios)

Para obter mais informações sobre o **Dell Support Center** e as ferramentas de suporte disponíveis, clique na guia **Services** (Serviços) em **support.dell.com** (em inglês).

Meus downloads da Dell

 **NOTA:** o My Dell Downloads (Meus downloads da Dell) pode não estar disponível em todas as regiões.

Alguns dos softwares pré-instalados no seu novo computador não possuem CD ou DVD de backup. Esses softwares estão disponíveis em My Dell Downloads. A partir desse site você pode fazer o download dos softwares disponíveis para reinstalá-los ou para criar sua própria mídia de backup.

Para registrar-se e usar o My Dell Downloads:

1. Acesse **downloadstore.dell.com/media**.
2. Siga as instruções na tela para registrar-se e fazer download de softwares.
3. Reinstale ou crie mídia de backup de software para usar futuramente.

Mensagens do sistema

Se o computador apresentar um problema ou um erro, pode ser exibida uma mensagem do sistema que lhe ajudará a identificar a causa e a ação necessária para resolvê-lo.

 **NOTA:** se a mensagem recebida não estiver listada nos exemplos a seguir, consulte a documentação do sistema operacional ou do programa que estava em execução no momento em que a mensagem foi exibida. Você também pode consultar o *Guia de Tecnologia Dell* no disco rígido ou em **support.dell.com/manuals** (em Inglês), ou consultar a seção “Como entrar em contato com a Dell”, na página 75, para obter ajuda.

Alert! Previous attempts at booting this system have failed at checkpoint [nnnn]. For help in resolving this problem, please note this checkpoint and contact Dell Technical Support (Alerta! Tentativas anteriores de inicializar este sistema falharam no ponto de verificação

[nnnn]. Para obter ajuda na solução desse problema, anote o ponto de verificação e entre em contato com o suporte técnico da Dell — o computador não conseguiu concluir a rotina de inicialização três vezes consecutivas para o mesmo erro. Entre em contato com a Dell (consulte “Como entrar em contato com a Dell”, na página 75) para obter assistência.

CMOS checksum error (Erro na soma de verificação do CMOS) — possível falha na placa do sistema ou a bateria do RTC está com pouca carga. Substitua a bateria [consulte o *Manual de serviço* em **support.dell.com/manuals** (em inglês)]. Entre em contato com a Dell (consulte “Como entrar em contato com a Dell”, na página 75) para obter assistência.

Hard-disk drive failure (Falha no disco rígido) — possível falha no disco rígido durante o POST. Entre em contato com a Dell (consulte “Como entrar em contato com a Dell”, na página 75) para obter assistência.

Hard-disk drive read failure (Falha na leitura do disco rígido) — possível falha na unidade de disco rígido durante o teste inicialização. Entre em contato com a Dell (consulte “Como entrar em contato com a Dell”, na página 75) para obter assistência.

CPU fan failure (Falha no ventilador da CPU) — o ventilador da CPU apresenta problemas. Substitua o ventilador da CPU [consulte o *Manual de serviço* em **support.dell.com/manuals** (em inglês)].

Keyboard failure (Falha do teclado) — falha do teclado ou o cabo está solto.

Para substituir o teclado, consulte o *Manual de serviço* em **support.dell.com/manuals** (em inglês).

No boot device available (Nenhum dispositivo de inicialização disponível) — não há nenhuma partição inicializável no disco rígido, o cabo do disco rígido está solto ou não existe nenhum dispositivo inicializável.

- Se a unidade de disco rígido for o dispositivo de inicialização, verifique se os cabos estão conectados e se a unidade está instalada corretamente e particionada como um dispositivo de inicialização.
- Entre na configuração do sistema e verifique se as informações da sequência de inicialização estão corretas (consulte o *Guia de Tecnologia Dell* no disco rígido ou no site de suporte da Dell em **support.dell.com/manuals**, em inglês).

No timer tick interrupt (Interrupção ausente no circuito temporizador)— um chip da placa de sistema pode estar com defeito ou existe uma falha na placa de sistema. Entre em contato com a Dell (consulte “Como entrar em contato com a Dell”, na página 75) para obter assistência.

USB over current error (Erro de sobrecarga do dispositivo USB) — desconecte o dispositivo USB. O dispositivo USB precisa de mais energia para funcionar corretamente. Use uma fonte de alimentação externa para conectar o dispositivo USB. Se o seu dispositivo tiver dois cabos USB, conecte-os.

CAUTION - Hard Drive SELF MONITORING SYSTEM has reported that a parameter has exceeded its normal operating range. Dell recommends that you back up your data regularly. A parameter out of range may or may not indicate a potential hard drive problem — Erro de S.M.A.R.T, possível falha na unidade de disco rígido. Entre em contato com a Dell (consulte “Como entrar em contato com a Dell”, na página 75) para obter assistência.

Solucionador de problemas de hardware

Se algum dispositivo não for detectado durante a instalação do sistema operacional ou se for detectado, mas estiver configurado incorretamente, você pode usar o **Solucionador de problemas de hardware** para resolver a incompatibilidade.

Para iniciar o Solucionador de problemas de hardware:

1. Clique em **Start** (Iniciar)  → **Help and Support** (Ajuda e suporte).
2. Digite `hardware troubleshooter` (solucionador de problemas de hardware) na caixa de pesquisa e pressione <Enter> para iniciar a pesquisa.
3. Nos resultados da pesquisa, selecione a opção que melhor descrever o problema e execute as etapas restantes da solução do problema.

Dell Diagnostics

Se o computador apresentar algum problema, execute as verificações descritas em “Problemas de travamento e de software” na página 45 e execute o Dell Diagnostics antes de entrar em contato com a Dell para obter assistência técnica.

 **NOTA:** o Dell Diagnostics funciona apenas em computadores Dell.

 **NOTA:** o disco *Drivers and Utilities* pode não ser fornecido com seu computador.

Verifique se o dispositivo que você deseja testar é exibido no programa de configuração do sistema e se está ativo. Pressione <F2> durante o POST (Power On Self Test [autoteste de inicialização]) para entrar no utilitário de configuração do sistema (BIOS).

Inicie o Dell Diagnostics pelo disco rígido ou pelo disco *Drivers and Utilities*.

Como iniciar o Dell Diagnostics a partir do disco rígido

O Dell Diagnostics está localizado em uma partição oculta do utilitário de diagnóstico no disco rígido.

 **NOTA:** se o computador não exibir uma imagem na tela, entre em contato com a Dell (consulte “Como entrar em contato com a Dell”, na página 75).

1. Verifique se o computador está conectado a uma tomada elétrica em perfeitas condições de funcionamento.
2. Ligue (ou reinicie) o computador.
3. Quando o logotipo DELL™ aparecer, pressione <F12> imediatamente. Selecione **Diagnostics** (Diagnóstico) no menu de inicialização e pressione <Enter>. Isso pode iniciar a PSA (Pre-Boot System Assessment [avaliação de pré-inicialização do sistema]) no computador.

Como usar as ferramentas de suporte

 **NOTA:** se você esperar muito tempo e o logotipo do sistema operacional aparecer, aguarde até ver a área de trabalho do Microsoft® Windows®. Em seguida, desligue o computador e tente novamente.

 **NOTA:** se aparecer uma mensagem informando que a partição do utilitário de diagnóstico não foi localizada, execute o Dell Diagnostics a partir do disco *Drivers and Utilities*.

Se a PSA for iniciada:

- a. A PSA começará a executar os testes.
- b. Se a PSA for concluída com sucesso, a seguinte mensagem é exibida: `No problems have been found with this system so far. Do you want to run the remaining memory tests? This will take about 30 minutes or more. Do you want to continue? (Recommended)` (Não foram encontrados problemas no sistema

até agora. Deseja executar os testes de memória restantes? Isso levará cerca de 30 minutos ou mais. Deseja continuar? (Recomendado)).

- c. Se estiver enfrentando problemas de memória, pressione <y>. Caso contrário, pressione <n>. A seguinte mensagem é exibida: `Booting Dell Diagnostic Utility Partition. Press any key to continue.` (Inicializando partição do utilitário Dell Diagnostics. Pressione qualquer tecla para continuar).
- d. Pressione qualquer tecla para abrir a janela **Choose An Option** (Escolher uma opção).

Se a PSA não for iniciada:



Pressione qualquer tecla para iniciar o Dell Diagnostics a partir da partição do utilitário de diagnóstico no disco rígido e vá para a janela **Choose An Option** (Escolher uma opção).

4. Selecione o teste que deseja executar.
5. Se você encontrar algum problema durante um teste, uma mensagem com o código do erro e uma descrição do problema será exibida na tela. Anote o código do erro e a descrição do problema e entre em contato com a Dell (consulte “Como entrar em contato com a Dell”, na página 75).

 **NOTA:** a Etiqueta de serviço do computador é exibida na parte superior de cada tela de teste. A Etiqueta de serviço ajudará a identificar seu computador quando você entrar em contato com a Dell.

6. Quando os testes forem concluídos, feche a tela de teste para retornar à janela **Choose An Option** (Escolher uma opção).
7. Para sair do Dell Diagnostics e reiniciar o computador, clique em **Exit** (Sair).

Como iniciar o Dell Diagnostics pelo disco Drivers and Utilities

-  **NOTA:** o disco *Drivers and Utilities* pode não ser fornecido com seu computador.
 -  **NOTA:** o computador não tem uma unidade ótica interna. Use uma unidade ótica externa ou qualquer dispositivo de armazenamento externo para os procedimentos que envolverem discos.
1. Insira o disco *Drivers and Utilities*.
 2. Desligue o computador e reinicie-o. Quando o logotipo DELL aparecer, pressione <F12> imediatamente.
-  **NOTA:** se você esperar muito tempo e o logotipo do sistema operacional aparecer, aguarde até ver a área de trabalho do Microsoft® Windows®. Em seguida, desligue o computador e tente novamente.

 **NOTA:** as etapas a seguir alteram a sequência de inicialização somente uma vez. Na próxima inicialização, o computador é inicializado de acordo com os dispositivos especificados no programa de configuração do sistema.

3. Quando a lista de dispositivos de inicialização for exibida, realce **CD/DVD/CD-RW** e pressione <Enter>.
4. Selecione a opção **Boot from CD-ROM** (Inicializar a partir do CD-ROM) no menu apresentado e pressione <Enter>.
5. Digite 1 para abrir o menu do CD e pressione <Enter> para continuar.
6. Selecione **Run the 32 Bit Dell Diagnostics** (Executar o Dell Diagnostics de 32 bits) na lista numerada. Se houver várias versões na lista, selecione a versão adequada para seu computador.
7. Selecione o teste que deseja executar.

8. Se você encontrar algum problema durante um teste, uma mensagem com o código do erro e uma descrição do problema será exibida na tela. Anote o código do erro e a descrição do problema e entre em contato com a Dell (consulte “Como entrar em contato com a Dell”, na página 75).

 **NOTA:** a Etiqueta de serviço do computador é exibida na parte superior de cada tela de teste. A Etiqueta de serviço ajudará a identificar seu computador quando você entrar em contato com a Dell.

9. Quando os testes forem concluídos, feche a tela de teste para retornar à janela **Choose An Option** (Escolher uma opção).

10. Para sair do Dell Diagnostics e reiniciar o computador, clique em **Exit** (Sair).

11. Remova o disco *Drivers and Utilities*.

Como restaurar o sistema operacional

Você pode restaurar o sistema operacional do seu computador usando qualquer uma das seguintes opções:

 **AVISO:** usar o Dell Factory Image Restore ou o disco do *Sistema operacional* exclui permanentemente todos os arquivos de dados do computador. Se possível, faça um backup dos arquivos de dados antes de usar essas opções.

Opção	Use
Restauração do sistema	como a primeira solução
Dell DataSafe Local Backup	quando a restauração do sistema não solucionar o problema
Mídia de recuperação do sistema	quando a falha no sistema operacional impedir o uso da Restauração do sistema e do DataSafe Local Backup ao instalar a configuração de fábrica em um disco rígido recém-instalado
Dell Factory Image Restore	para restaurar o computador para o estado operacional de quando você o recebeu
Disco <i>Operating System</i>	para reinstalar apenas o sistema operacional no computador

 **NOTA:** o disco do *Operating System* pode não ser fornecido com seu computador.

Restauração do sistema

Os sistemas operacionais Windows fornecem a opção Restauração do sistema, que permite retornar o computador a um estado operacional anterior (sem afetar os arquivos de dados) caso as alterações feitas ao hardware, ao software ou a outras configurações do sistema tenham deixado o computador em um estado operacional indesejável. Quaisquer alterações que o recurso Restauração do sistema fizer ao computador são completamente reversíveis.

 **AVISO: faça backups regulares dos arquivos de dados. A Restauração do sistema não monitora nem recupera arquivos de dados.**

Como iniciar o recurso Restauração do sistema

1. Clique em **Start** (Iniciar) .
2. Na caixa de pesquisa, digite `System Restore` (Restauração do sistema) e pressione <Enter>.

 **NOTA:** a janela **User Account Control** (Controle de Conta de Usuário) pode ser exibida. Se você for um administrador do computador, clique em **Continue** (Continuar); caso contrário, entre em contato com o administrador para continuar com a ação desejada.

3. Clique em **Next** (Avançar) e siga as instruções na tela.

Se o recurso Restauração do sistema não resolver o problema, você pode desfazer a última restauração.

Como desfazer a última restauração do sistema

 **NOTA:** antes de desfazer a última Restauração do sistema, salve e feche todos os arquivos e programas que estiverem abertos. Não altere, abra ou exclua nenhum arquivo ou programa enquanto a restauração do sistema não estiver concluída.

1. Clique em **Start** (Iniciar) .
2. Na caixa de pesquisa, digite `System Restore` (Restauração do sistema) e pressione <Enter>.
3. Clique em **Undo my last restoration** (Desfazer a última restauração) e em **Next** (Avançar) e siga as instruções na tela.

Dell DataSafe Local Backup

 **AVISO:** o uso do Dell DataSafe Local Backup remove permanentemente qualquer programa ou driver instalado após o recebimento do computador. Faça mídias de backup dos aplicativos que precisam ser instalados em seu computador antes de usar o Dell DataSafe Local Backup. Use o Dell DataSafe Local Backup somente se o recurso de Restauração do sistema não resolver o problema do sistema operacional.

 **AVISO:** embora o Dell Datasafe Local Backup seja desenvolvido para preservar arquivos de dados do seu computador, é recomendável que você faça backup dos arquivos de dados antes de usar esse recurso.

 **NOTA:** o Dell DataSafe Local Backup pode não estar disponível em todas as regiões.

 **NOTA:** se o Dell DataSafe Local Backup não estiver disponível em seu computador, use o Dell Factory Image Restore (consulte “Dell Factory Image Restore” na página 64) para restaurar o sistema operacional.

Você pode usar o Dell DataSafe Local Backup para restaurar o disco rígido para o estado operacional em que ele se encontrava quando você comprou o computador, ao mesmo tempo em que preserva os arquivos de dados.

O Dell DataSafe Local Backup permite que você:

- Faça backup e restaure seu computador para um estado operacional anterior
- Crie uma mídia de recuperação do sistema

Dell DataSafe Local Backup Basic

Para restaurar o computador para as configurações de fábrica, mas preservando arquivos de dados:

1. Desligue o computador.
2. Desconecte todos os dispositivos (unidade USB, impressora etc.) conectados ao computador e remova todos os hardwares internos adicionados recentemente.
3. Ligue o computador.

 **NOTA:** não desconecte o adaptador CA.

4. Quando o logotipo da DELL™ aparecer, pressione <F8> várias vezes para acessar a janela **Advanced Boot Options** (Opções de inicialização avançadas).

Como restaurar o sistema operacional

 **NOTA:** se você esperar muito tempo e o logotipo do sistema operacional aparecer, aguarde até ver a área de trabalho do Microsoft® Windows®. Em seguida, desligue o computador e tente novamente.

5. Selecione **Repair Your Computer** (Reparar o computador).

6. Selecione **Dell Factory Image Recovery and DataSafe Options** (Opções do Dell Factory Image Recovery e do DataSafe) e siga as instruções na tela.

 **NOTA:** o processo de restauração pode demorar uma hora ou mais, dependendo do tamanho dos dados a serem restaurados.

 **NOTA:** para obter mais informações, consulte o artigo 353560 da Base de conhecimento em support.dell.com (em inglês).

Como atualizar para o Dell DataSafe Local Backup Professional

 **NOTA:** o Dell DataSafe Local Backup Professional pode estar instalado no computador, caso tenha solicitado no momento da compra.

O Dell DataSafe Local Backup Professional fornece recursos adicionais que permitem a você:

- Fazer backup e restaurar seu computador com base em tipos de arquivos
- Salvar os arquivos de backup em um dispositivo de armazenamento local
- Programar backups automáticos

Para atualizar para o Dell DataSafe Local Backup Professional:

1. Clique duas vezes no ícone Dell DataSafe Local Backup  na barra de tarefas.
2. Clique em **UPGRADE NOW!** (Atualizar agora)
3. Siga as instruções mostradas na tela para concluir a atualização.

Mídia de recuperação do sistema

 **AVISO:** embora a mídia de recuperação do sistema seja desenvolvida para preservar arquivos de dados de seu computador, é recomendável que você faça backup dos arquivos de dados antes de usar esse recurso.

Você pode usar a mídia de recuperação do sistema, criada com o uso do Dell DataSafe Local Backup, para retornar o disco rígido para o estado operacional em que ele se encontrava quando você comprou o computador, ao mesmo tempo em que preserva os arquivos de dados no computador.

Use a mídia de recuperação do sistema nas seguintes situações:

- Falha do sistema operacional que impeça o uso das opções de recuperação que estão instaladas em seu computador.

- Falha de disco rígido que impeça que os dados sejam recuperados.

Para restaurar o computador para as configurações de fábrica usando a mídia de recuperação do sistema, faça o seguinte:

1. Insira um disco de recuperação do sistema ou chave USB e reinicie o computador.
2. Quando o logotipo DELL™ aparecer, pressione <F12> imediatamente.

 **NOTA:** se você esperar muito tempo e o logotipo do sistema operacional aparecer, aguarde até ver a área de trabalho do Microsoft® Windows®. Em seguida, desligue o computador e tente novamente.

3. Selecione o dispositivo de inicialização apropriado na lista e pressione <Enter>.
4. Siga as instruções mostradas na tela para concluir o processo de recuperação.

Dell Factory Image Restore

 **AVISO:** o Dell Factory Image Restore apaga permanentemente todos os dados do disco rígido e remove todos os programas ou drivers que tiverem sido instalados depois que o computador foi recebido. Se possível, faça um backup dos dados antes de usar esta opção. Use o Dell Factory Image Restore somente se o recurso Restauração do sistema não solucionar o problema do sistema operacional.

 **NOTA:** o Dell Factory Image Restore pode não estar disponível em alguns países ou em alguns computadores.

 **NOTA:** se o Dell Factory Image Restore não estiver disponível em seu computador, use o Dell DataSafe Local Backup (consulte “Dell DataSafe Local Backup” na página 60) para restaurar o sistema operacional.

Use o Dell Factory Image Restore apenas como a última alternativa para a restauração do sistema operacional. Essa opção restaura o estado operacional em que o disco rígido se encontrava quando o computador foi adquirido. Todos os programas ou arquivos adicionados desde o recebimento do computador, inclusive arquivos de dados, são permanentemente excluídos do disco rígido. Os arquivos de dados incluem documentos, planilhas, mensagens de e-mail, fotos digitais, arquivos de música e outros. Se possível, faça backups de todos os dados antes de utilizar o Dell Factory Image Restore.

Como iniciar o Dell Factory Image Restore

1. Ligue o computador.
2. Quando o logotipo da DELL™ aparecer, pressione <F8> várias vezes para acessar a janela **Advanced Boot Options** (Opções de inicialização avançadas).

 **NOTA:** se você esperar muito tempo e o logotipo do sistema operacional aparecer, aguarde até ver a área de trabalho do Microsoft® Windows®. Em seguida, desligue o computador e tente novamente.

3. Selecione **Repair Your Computer** (Reparar o computador).

Aparecerá a janela **System Recovery Options** (Opções de recuperação do sistema).

4. Selecione um layout de teclado e clique em **Next** (Avançar).

5. Para ter acesso às opções de recuperação, você deve fazer login como um usuário local. Para acessar o prompt de comando, digite `administrator` (administrador) no campo **User name** (Nome de usuário) e clique em **OK**.

6. Clique em **Dell Factory Image Restore**. A tela de boas-vindas do **Dell Factory Image Restore** será exibida.

 **NOTA:** dependendo da sua configuração, você terá que selecionar **Dell Factory Tools** (Ferramentas do Dell Factory) e, em seguida, **Dell Factory Image Restore**.

7. Clique em **Next** (Avançar). A tela **Confirm Data Deletion** (Confirmar a exclusão de dados) será mostrada.

 **NOTA:** Se não desejar mais usar o Dell Factory Image Restore, clique em **Cancel** (Cancelar).

Como restaurar o sistema operacional

8. Clique na caixa de seleção para confirmar que você deseja continuar a reformatação do disco rígido e a restauração dos softwares do sistema para a condição de fábrica. Em seguida, clique em **Next** (Avançar).

O processo de restauração será iniciado e poderá levar cinco minutos ou mais para ser concluído. Uma mensagem será exibida, informando que o sistema operacional e os aplicativos instalados de fábrica foram restaurados à condição de fábrica.

9. Clique em **Finish** (Concluir) para reiniciar o computador.

Como obter ajuda

Se o computador apresentar algum problema, você poderá executar as etapas a seguir para diagnosticar e resolver o problema:

1. Consulte “Como solucionar problemas” na página 40 para obter as informações e os procedimentos para solucionar o problema do computador.
2. Consulte o *Guia de Tecnologia Dell* no disco rígido ou em **support.dell.com/manuals** (em inglês) para obter mais informações sobre solução de problemas.
3. Consulte “Dell Diagnostics” na página 53 para obter informações sobre os procedimentos de como executar o Dell Diagnostics.
4. Preencha a “Lista de verificação de diagnósticos”, na página 74.
5. Use a ampla variedade de serviços on-line do suporte da Dell, disponível em **support.dell.com** (em inglês) para obter ajuda sobre procedimentos de instalação e solução de problemas. Consulte “Serviços on-line”, na página 69, para obter uma lista mais abrangente do suporte on-line da Dell.
6. Se as etapas anteriores não resolverem o problema, consulte “Antes de ligar para a Dell”, na página 73.



NOTA: ligue para o Suporte da Dell de um telefone próximo ao computador para que a equipe de suporte possa ajudá-lo nos procedimentos necessários.



NOTA: o sistema de Código de serviço expresso da Dell pode não estar disponível em todos os países.

Como obter ajuda

Quando solicitado pelo sistema telefônico automatizado da Dell, digite o seu código de serviço expresso para encaminhar a chamada diretamente à equipe de suporte adequada. Se você não tiver um código de serviço expresso, abra a pasta **Dell Accessories** (Acessórios Dell), clique duas vezes no ícone **Express Service Code** (Código de serviço expresso) e siga as instruções.

 **NOTA:** alguns dos serviços nem sempre estão disponíveis em todos os locais fora da região continental dos EUA. Para obter informações sobre a disponibilidade desses serviços, entre em contato com seu representante Dell local.

Suporte técnico e serviço de atendimento ao cliente

O serviço de suporte da Dell está disponível para responder às suas dúvidas sobre o hardware da Dell. Nossa equipe de suporte utiliza diagnósticos de computador para responder às suas dúvidas com rapidez e precisão.

Para entrar em contato com o serviço de suporte da Dell, consulte “Antes de ligar para a Dell” na página 73 e procure as informações de contato para a sua região ou acesse **support.dell.com** (em inglês).

DellConnect

O DellConnect™ é uma ferramenta simples de acesso on-line que permite a um funcionário do serviço e suporte da Dell acessar seu computador por meio de uma conexão de banda larga, diagnosticar o problema e repará-lo sob sua supervisão. Para obter mais informações, acesse **www.dell.com/dellconnect** (em inglês).

Serviços on-line

Você pode obter mais informações sobre produtos e serviços da Dell nos seguintes sites:

- **www.dell.com** (em inglês)
- **www.dell.com/ap** (somente para países da Ásia/Costa do Pacífico)
- **www.dell.com/jp** (somente para o Japão)
- **www.euro.dell.com** (somente para a Europa)
- **www.dell.com/la** (para países da América Latina e países do Caribe)
- **www.dell.ca** (somente para o Canadá)

Você pode acessar o serviço de Suporte da Dell pelos seguintes endereços de e-mail e sites da Web:

Sites de Suporte da Dell

- **support.dell.com** (em inglês)
- **support.jp.dell.com** (somente para o Japão)
- **support.euro.dell.com** (somente para a Europa)
- **supportapj.dell.com** (somente para Ásia e Pacífico)

Endereços de e-mail de suporte da Dell

- **mobile_support@us.dell.com**
- **support@us.dell.com**
- **la-techsupport@dell.com** (somente para países da América Latina e do Caribe)
- **apsupport@dell.com** (somente para países da Ásia e do Pacífico)

Endereços de e-mail de marketing e vendas da Dell

- **apmarketing@dell.com** (somente para países da Ásia e do Pacífico)
- **sales_canada@dell.com** (somente para o Canadá)

FTP (Protocolo de transferência de arquivos) anônimo

- **ftp.dell.com**

Efetue login como usuário: `anonymous` (anônimo) e use o seu endereço de e-mail como senha.

Serviço automático de status de pedidos

Para verificar o status de qualquer produto da Dell que você tenha solicitado, visite o site **support.dell.com** (em inglês) ou ligue para o serviço automático de status de pedidos. Uma gravação solicitará as informações necessárias para localizar o seu pedido e fornecer um relatório sobre ele.

Se houver algum problema no seu pedido, como peças faltando, peças erradas ou faturamento incorreto, entre em contato com o serviço de atendimento ao cliente da Dell. Ao ligar, tenha a fatura ou a nota de expedição em mãos.

Para obter o número de telefone da sua região, consulte “Como entrar em contato com a Dell” na página 75.

Informações sobre produtos



Se você precisar de informações sobre outros produtos disponibilizados pela Dell ou se desejar fazer um pedido, acesse www.dell.com (em inglês). Para obter o número de telefone da sua região ou para falar com um especialista em vendas, consulte “Como entrar em contato com a Dell” na página 75.

Como devolver itens para reparo na garantia ou para reembolso

Prepare todos os itens que serão devolvidos para reparo ou reembolso da seguinte forma:

 **NOTA:** antes de devolver o produto à Dell, lembre-se de fazer backup dos dados do(s) disco(s) rígido(s) e de qualquer outro dispositivo de armazenamento do produto. Remova toda e qualquer informação confidencial, sigilosa e pessoal, bem como mídias removíveis, como CDs e cartões de mídia. A Dell não se responsabiliza por nenhuma informação confidencial, sigilosa ou pessoal; dados perdidos ou corrompidos; ou mídias removíveis danificadas ou perdidas que possam estar presentes quando você devolver o produto.

Como obter ajuda

1. Ligue para a Dell a fim de obter um número de RMA (Autorização de devolução de material) e escreva esse número, de forma destacada, na parte externa da caixa. Para obter o número de telefone de sua região, consulte “Como entrar em contato com a Dell”, na página 75.
2. Inclua uma cópia da fatura e uma carta descrevendo o motivo da devolução.
3. Inclua também uma cópia da Lista de verificação de diagnósticos (consulte “Lista de verificação de diagnósticos” na página 74), indicando os testes que você executou e as mensagens de erro apresentadas pelo Dell Diagnostics (consulte “Dell Diagnostics” na página 53).
4. Inclua todos os acessórios que pertencem aos itens que estão sendo devolvidos (cabos de alimentação, softwares, manuais, etc.) em caso de solicitação de reembolso.
5. Embale o equipamento a ser devolvido nos materiais da embalagem original (ou equivalente).
 -  **NOTA:** você deve arcar com as despesas de remessa. Você também será responsável pelo seguro dos produtos devolvidos e assumirá o risco de perda durante o transporte até que eles cheguem à Dell. Não serão aceitos pacotes com pagamento no destino.
 -  **NOTA:** as devoluções que não atenderem a alguma das exigências citadas anteriormente serão recusadas no setor de recebimento da Dell e devolvidas ao cliente.

Antes de ligar para a Dell

NOTA: ao ligar, tenha o Código de serviço expresso em mãos. Esse código ajuda o sistema telefônico de suporte automatizado da Dell a direcionar sua chamada com mais eficiência. O número da Etiqueta de serviço também pode ser solicitado.

Localização da Etiqueta de serviço

A Etiqueta de serviço do computador pode ser encontrada na parte inferior do computador.

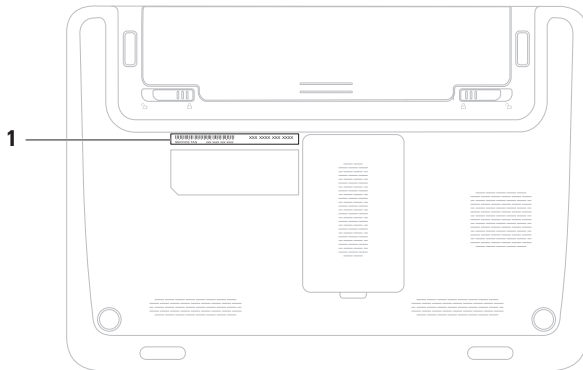

1 Etiqueta de serviço

Como obter ajuda

Lembre-se de preencher a Lista de verificação de diagnóstico. Se possível, ligue o computador antes de telefonar para o serviço de assistência técnica da Dell e faça a ligação de um telefone próximo ao computador. Você pode ser solicitado a digitar alguns comandos, fornecer informações detalhadas durante as operações ou tentar outras opções de solução de problemas que só podem ser executadas no próprio computador. Tenha em mãos a documentação do computador.

Lista de verificação de diagnóstico

- Nome:
- Data:
- Endereço:
- Telefone:
- Etiqueta de serviço (código de barras na parte traseira ou na parte inferior do computador):
- Código de serviço expresso:
- Número de RMA (Return Material Authorization [autorização de retorno de material]), se fornecido pelo técnico do serviço de suporte da Dell:
- Sistema operacional e versão:
- Dispositivos:
- Placas de expansão:
- Você está conectado a uma rede? Sim/Não
- Rede, versão e adaptador de rede:
- Programas e versões:

Consulte a documentação do sistema operacional para determinar o conteúdo dos arquivos de inicialização do computador. Se o computador estiver conectado a uma impressora, imprima cada arquivo. Caso contrário, anote o conteúdo de cada arquivo antes de ligar para a Dell.

- Mensagem de erro, código de bipes ou código de diagnóstico:
- Descrição do problema e dos procedimentos executados para solucioná-lo:

Como entrar em contato com a Dell

Para clientes nos Estados Unidos, ligue para 800-WWW-DELL (800-999-3355).



NOTA: se você não tiver uma conexão ativa com a Internet, é possível encontrar as informações de contato em sua fatura, nota de expedição, nota de compra ou no catálogo de produtos Dell.

A Dell fornece várias opções de suporte e serviço on-line ou por telefone. A disponibilidade varia de acordo com o país e o produto, e alguns serviços podem não estar disponíveis em sua região.

Como obter ajuda

Para entrar em contato com a Dell para tratar de assuntos de vendas, suporte técnico ou serviço de atendimento ao cliente:

1. Visite **www.dell.com/contactdell** (em inglês).
2. Selecione seu país ou sua região.
3. Selecione o link de serviço ou suporte adequado com base em seus requisitos.
4. Escolha o método de contato com a Dell que lhe for conveniente.

Como encontrar mais informações e recursos

Se você precisar:

reinstalar o sistema operacional

executar um programa de diagnóstico para o computador

reinstalar o software de sistema

obter mais informações sobre os sistemas operacionais Microsoft® Windows® e seus recursos

atualizar seu computador com componentes novos ou adicionais, como um novo disco rígido
reinstalar ou substituir uma peça desgastada ou com defeito

Consulte:

“Mídia de recuperação do sistema” na página 63

“Dell Diagnostics” na página 53

“My Dell Downloads” (Meus downloads da Dell) na página 49

support.dell.com (em inglês)

o *Service Manual* (Manual de Serviço) em **support.dell.com/manuals** (em inglês)



NOTA: em alguns países, abrir ou substituir peças do computador pode invalidar a garantia. Verifique as políticas de garantia e devolução antes de trabalhar na parte interna do seu computador.

Se você precisar:

encontrar informações sobre as práticas de segurança recomendadas para seu computador

analisar Informações de garantia, Termos e condições (somente EUA), Instruções de segurança, Informações de normalização, Informações de ergonomia e Contrato de licença do usuário final

localizar a Etiqueta de serviço ou o Código de serviço expresso — você deve utilizar a etiqueta de serviço para identificar seu computador no site **support.dell.com** (em inglês) ou entrar em contato com o suporte técnico

Consulte:

os documentos sobre segurança e normalização que foram fornecidos com o computador e também a página de conformidade normativa em:

www.dell.com/regulatory_compliance (em inglês)

a parte inferior do computador

o **Dell Support Center**. Para iniciar o **Dell Support Center**, clique no ícone  na barra de tarefas.

Se você precisar:

localizar drivers e downloads; arquivos leia-me
acessar o suporte técnico e a ajuda do produto
verificar o status de seu pedido de novas
compras

localizar soluções e respostas para perguntas
comuns



localizar informações das mais recentes
atualizações sobre as alterações técnicas
feitas no computador ou material avançado de
referência técnica para técnicos ou usuários
experientes

Consulte:

support.dell.com (em inglês)

Especificações

Esta seção fornece informações que podem ser necessárias ao configurar, atualizar drivers ou atualizar seu computador.

 **NOTA:** as ofertas podem variar conforme a região. Para obter mais informações sobre a configuração do computador, clique em **Iniciar**  → **Ajuda e suporte** e selecione a opção para exibir as informações sobre o seu computador.

Modelo do computador

Dell™ Inspiron™ 1120

Tipo de processador

Inspiron 1120 AMD™ Athlon™ II Neo

Chipset do sistema

Inspiron 1120 RS880M + SB820M

Memória

Conector do módulo de memória dois conectores SODIMM acessíveis pelo usuário

Recursos do módulo de memória 1 GB, 2 GB e 4 GB

Tipo de memória 1333 MHz (opera a 800 MHz) DDR3

Especificações

Memória

Mínimo de memória 2 GB

Máximo de memória 8 GB

 **NOTA:** para obter instruções sobre como aumentar a memória, consulte o *Manual de serviço* em support.dell.com/manuals (em inglês).

Conectores

Áudio um conector de entrada de microfone, um conector para fones de ouvido/alto-falantes estéreo, um microfone digital

Miniplaca um slot de miniplaca pequeno um slot de miniplaca grande

Conectores

Adaptador de rede um conector RJ45

USB três conectores de 4 pinos compatíveis com USB 2.0

HDMI um conector de 19 pinos

VGA um conector de 15 pinos

Entrada de antena um conector MCX (em modelos compatíveis)

cartão SIM um slot SIM/USIM (opcional)

leitor de cartão de mídia um slot 7 em 1

Leitor de cartão de mídia

Cartões suportados	Cartão de memória SD (Secure Digital) SDHC (Secure Digital High Capacity) Memory Stick Memory Stick PRO Cartão MMC (MultiMedia) MMC+ Cartão xD-Picture
--------------------	--

Comunicações

Adaptador de rede	Rede local Ethernet 10/100 na placa de sistema
Comunicação sem fio	WLAN Wi-Fi a/b/g/n; WWAN/GPS (opcional); Bluetooth® 3.0 (opcional)

Áudio

Controlador de áudio	ALC259-GR
Alto-falante	2 alto-falantes de 1,5 watt
Controles de volume	menus de programa de software e controles de mídia

Vídeo

Controlador de vídeo	
Inspiron 1120	ATI integrado RS880M
Memória de vídeo	
Inspiron 1120	até 3067 MB + 128 MB (memória dedicada) de memória compartilhada

Especificações

Câmera

Tipo	1,3 megapixel
Resolução de vídeo	1280 x 1024 (máximo)

Tela

Tipo	WLED 11,6" de alta definição TrueLife
Dimensões	
Altura	144 mm
Largura	256,12 mm
Diagonal	293,83 mm
Resolução máxima	1366 x 768 a 262.000 cores
Taxa de atualização	60 Hz
Ângulo de operação	0° (fechado) a 130°

Tela

Ângulo de visão horizontal	±40°, mín.
Ângulo de visualização vertical	+15°/-30°, mín
Distância entre pixels	0,1875 x 0,1875 mm
Controles	o brilho pode ser controlado por atalhos de teclado (consulte o <i>Guia de Tecnologia Dell</i> para obter mais informações)

Teclado

Número de teclas	86 (EUA e Canadá); 87 (Europa e Brasil); 90 (Japão)
------------------	---

Touch pad

Resolução de posição X/Y (modo gráfico de tabela)	240 cpp
Tamanho	
Largura	74 mm, área com sensor ativado
Altura	Retângulo de 34 mm

Bateria

bateria “inteligente” de íons de lítio de 6 células	
Altura	21,71 mm
Largura	207 mm
Profundidade	51,83 mm
Peso	0,32 kg

Bateria

bateria “inteligente” de íons de lítio de 9 células (opcional)	
Altura	22,03 mm
Largura	210 mm
Profundidade	74,83 mm
Peso	0,51 kg
Tensão	11,1 VCC
Tempo para carregar (aproximado):	4 horas (com o computador desligado)
Tempo de operação	O tempo de operação da bateria varia de acordo com as condições operacionais.
Bateria de célula tipo moeda	CR-2032

Adaptador CA

 **NOTA:** use apenas os adaptadores CA especificados com o computador. Consulte as informações de segurança fornecidas com o computador.

Tensão de entrada 100 – 240 VCA

Corrente de entrada 1,5 A

Frequência de entrada 50 – 60 Hz

Potência de saída 65 W

Corrente de saída 3,34 A

Tensão nominal de saída 19,5 VCC

Faixa de temperatura:

Operacional 0° a 40°C

Armazenamento -40° a 70°C

Características físicas

Altura (de frente para trás) 24,2 mm a 35 mm

Largura 292 mm

Profundidade 205 mm

Peso (com bateria de 6 células) configurável para menos de 1,55 kg

Ambiente do computador

Faixa de temperatura:

Operacional 0° a 35°C

Armazenamento -40° a 65°C

Umidade relativa (máxima):

Operacional 10% a 90%
(sem condensação)

Armazenamento 5% a 95%
(sem condensação)

Vibração máxima (usando um espectro de vibração aleatória que simula o ambiente do usuário):

Operacional 0,66 GRMS

Não operacional 1,30 GRMS

Ambiente do computador

Choque máximo (em operação — medido com o Dell Diagnostics sendo executado no disco rígido e pulso de meia onda senoidal de 2 ms; fora de operação — medido com o cabeçote do disco rígido na posição de repouso e pulso de meia onda senoidal de 2 ms):

Operacional 110 G

Não operacional 160 G

Altitude (máxima):

Operacional -15,2 m a 3048 m

Armazenamento -15,2 m a 10.668 m

Nível de poluente aerotransportado G2 ou inferior, conforme definido pela norma ISA-S71.04-1985

Apêndice

Aviso sobre o produto Macrovision

Este produto incorpora tecnologia de proteção de direitos autorais protegida por reivindicações de certas patentes nos EUA e outros direitos de propriedade intelectual pertencentes à Macrovision Corporation e outros detentores de direitos. O uso desta tecnologia de proteção de direitos autorais precisa ser autorizado pela Macrovision Corporation e deve ser para uso doméstico e outros usos de visualização limitada, salvo autorização diversa da Macrovision Corporation. É proibido efetuar engenharia reversa ou desmontagem.

Informações das NOM (Normas Oficiais Mexicanas) apenas para o México

As informações referentes aos dispositivos descritos neste documento e mostradas a seguir são fornecidas em conformidade com os requisitos das Normas Oficiais Mexicanas (NOM):

Importador:

Dell México S.A. de C.V.

Paseo de la Reforma 2620 – Flat 11°

Col. Lomas Altas

11950 México, D.F.

Número de modelo de normalização	Tensão	Frequência	Consumo de energia elétrica	Tensão de saída	Intensidade da saída
P07T	100 VCA a 240 VCA	50 Hz a 60 Hz	1,50 A	19,50 VCC	3,34 A

Para obter detalhes, leia as informações de segurança fornecidas com o computador.

Para obter mais informações sobre as práticas de segurança recomendadas, consulte a página inicial sobre conformidade normativa em www.dell.com/regulatory_compliance.

Índice remissivo

A

ajuda

como obter assistência e suporte **67**

atendimento ao cliente **68**

B

backup e recuperação **60**

C

CDs, como reproduzir e criar **36**

como entrar em contato com a Dell **73**

Como entrar em contato com a Dell on-line **75**

como enviar produtos

para devolução ou reparo **72**

como localizar mais informações **78**

como solucionar problemas **40**

computador, como configurar **5**

conexão com a Internet **16**

conexão de rede

como corrigir **42**

conexão de rede sem fio **41**

configuração, antes de começar **5**

D

danos, como evitar **5**

DataSafe Local Backup **60**

DellConnect **69**

Dell Factory Image Restore **64**

Dell Support Center **48**

devoluções na garantia **71**

drivers e downloads **80**

DVDs, como reproduzir e criar **36**

E

- endereços de e-mail
 - para suporte técnico **70**
- endereços de e-mail de suporte **70**
- especificações **81**

F

- filtros de linha, como usar **6**
- fluxo de ar, como permitir **5**

I

- ISP
 - Provedor de acesso à Internet **16**

L

- Lista de verificação de diagnóstico **74**
- login de FTP, anônimo **70**

M

- Mensagens do sistema **50**

P

- problemas, como solucionar **40**
- problemas de alimentação, como solucionar **42**
- problemas de hardware
 - como diagnosticar **52**
- problemas de memória
 - como solucionar **44**
- problemas de software **45**
- produtos
 - informações e compra **71**

R

- recursos, como localizar mais **78**
- recursos de software **36**
- recursos do computador **36**

Índice remissivo

rede com fio

 cabo de rede, como conectar **7**

Restauração do sistema **58**

S

sites de suporte

 global **69**

Solucionador de problemas de hardware **52**

V

ventilação, como garantir **5**

W

Windows

 Assistente de compatibilidade de
 programas **46**

 configuração **9**

Windows, como reinstalar **58**



Impresso nos EUA.

www.dell.com | support.dell.com



00V0FTA00

Impresso no Brasil.

www.dell.com | support.dell.com



00V0FTA00